

1 形 小学1、2年生 男子の部

3名残し

No.	選手名		団体名	予選	決勝	順位
1	高田 莉巧	たかだ りく	和道流	18.6		
②	澁谷 空海	しぶや そらみ	浦 幌	19.8	21.0	
③	國安 准平	くにやす じゅんぺい	和道流	22.2	24.6	3
④	吉田 陽翔	よしだ ひなと	本 別	24.0	26.2	1

3名残し

No.	選手名		団体名	予選	決勝	順位
5	武内 佑季弥	たけうち ゆきや	浦 幌	18.6		
⑥	後藤 碧斗	ごとう あおと	和道流	21.4	24.6	
⑦	三宅 桜輔	みやけ おうすけ	浦 幌	20.4	22.0	
⑧	佐伯 爽汰	さいき そうた	和道流	23.0	25.8	2

2 形 小学1、2年生 女子の部

No.	選手名		団体名	決勝	順位
1	神 麗羅	じん れいら	浦 幌	23.2	2
2	高橋 陽葵	たかはし ひまり	大 樹	24.8	1

3 形 小学3、4年生 男子の部

3名残し

No.	選手名		団体名	予選	決勝	順位
①	前田百福	まえだ ももふく	本別	19.8	20.4	
2	三宅諒太郎	みやけ りょうたろう	浦幌	18.6		
3	平岡凧翔	ひらおか なぎと	大樹	19.4		
④	佐伯陽汰	さいき ひなた	和道流	21.6	22.4	3
⑤	内田帆高	うちだ ほたか	本別	24.2	25.8	1

3名残し

No.	選手名		団体名	予選	決勝	順位
6	小谷遼平	こたに りょうへい	大樹			
⑦	齊藤朔弥	さいとう さくや	和道流	17.2	17.4	
8	大島義章	おおしま よしあき	本別			
⑨	齊藤颯叶	さいとう ふうと	和道流	22.2	23.8	2

4 形 小学3、4年生 女子の部

No.	選手名		団体名	決勝	順位
1	佐々木 楓	ささき かえで	本別	23.6	
2	澤口桃佳	さわぐち ももか	和道流	21.6	
3	竹下杏奈	たけした あんな	本別	23.8	3
4	安田愛莉	やすだ あいり	浦幌	24.0	2
5	渡邊双葉	わたなべ ふたば	JKS十勝	25.2	1

5 形 小学5、6年生 男子の部

3名残し

No.	選手名		団体名	予選	決勝	順位
1	神 龍 斗	じん りゅうと	浦 幌	15.0		
②	梅 田 晴 輝	うめだ はるき	和道流	22.4	22.8	
3	富 田 長 門	とみた ながと	JKS十勝	21.2		
④	山 田 蒼 翔	やまだ あおと	真統館	23.4	23.8	3
⑤	後 藤 無 憂	ごとう むゆう	和道流	23.4	24.6	2

3名残し

No.	選手名		団体名	予選	決勝	順位
6	富 田 寿 汰 朗	とみた じゅたろう	JKS十勝	22.4		
7	山 西 郷 太	やまにし きょうた	和道流	21.4		
⑧	長 田 明 帝	ながた あきただ	大 樹	23.0	23.8	
⑨	織 部 莉 久	おりべ りく	和道流	22.6	23.8	
⑩	内 田 天 梧	うちだ てんご	本 別	26.0	26.6	1

6 形 小学5、6年生 女子の部

3名残し

No.	選手名		団体名	予選	決勝	順位
1	長谷川 和 海	はせがわ かずみ	浦 幌	キケン		
②	水 野 涼 香	みずの りょうか	和道流	23.2	25.4	3
③	谷 川 こはる	たにかわ こはる	浦 幌	21.0	23.6	
④	中 川 愛 結	なかがわ あゆむ	本 別	24.0	25.8	2

3名残し

No.	選手名		団体名	予選	決勝	順位
⑤	北 こなつ	きた こなつ	和道流	23.0	24.8	
6	背 古 結 花	せこ ゆうか	浦 幌	22.2		
⑦	大 川 朝 央	おおかわ あさひ	真統館	22.2	23.4	
⑧	窪 田 莉 子	くぼた りこ	和道流	24.0	27.6	1

7 形 中学生 男子の部

3名残し

No.	選手名		団体名	予選	決勝	順位
1	前田 煌太	まえだ こうた	剛柔流	21.2		
②	若松 輝	わかまつ ひかる	真統館	21.4	22.8	
3	後藤 阿難	ごとう あなん	和道流	20.4		
④	境 建輔	さかい けんすけ	真統館	21.8	25.4	3
5	大林 知洸	おおばやし ちひろ	剛柔流	キケン		
⑥	山口 琥太郎	やまぐち こたろう	本別	23.0	26.4	1

3名残し

No.	選手名		団体名	予選	決勝	順位
7	藤平 宙	ふじひら そら	和道流	キケン		
8	砂原 弘法	すなはら ひろのり	本別	21.6		
9	西田 琉真	にしだ りゅうま	剛柔流	21.0		
⑩	桑原 彩翔	くわはら さいと	真統館	22.0	24.6	
⑪	水野 翔大	みずの しょうだい	和道流	22.4	24.4	
⑫	鈴木 洸晴	すずき こうせい	真統館	22.8	25.8	2

8 形 中学生 女子の部

No.	選手名		団体名	決勝	順位
1	佐藤 みのり	さとう みのり	本別	24.4	2
2	大川 愛惺	おおかわ あいさ	真統館	24.0	3
3	畠野 美菜	はたの みな	JKS十勝	キケン	
4	小林 みひろ	こばやし みひろ	真統館	27.6	1

9 形 少年 男子の部

3名残し

No.	選手名		団体名	予選	決勝	順位
1	細野宏旗	ほその こうき	帯広農業	21.2		
2	増田竜大	ますだ りゅうた	帯広農業	0.0		
③	高橋尚平	たかはし しょうへい	帯広農業	22.0	24.2	
4	野本 昊	の もと こう	帯広工業	キケン		
⑤	高嶋奎太	たかしま けいた	帯広農業	21.2	23.0	
⑥	成瀬聖七	なるせ せな	帯広農業	22.4	25.4	2

3名残し

No.	選手名		団体名	予選	決勝	順位
⑦	大友一凰	おおとも いおり	帯広農業	22.0	24.0	
8	西岡武徒	にしおか いさと	帯広農業	21.0		
9	水本斗亜	みずもと とあ	帯広農業	20.0		
⑩	川村武也	かわむら たけや	帯広工業	23.2	25.2	3
⑪	西村将太郎	にしむら しょうたろう	帯広農業	23.6	26.4	1

10 形 少年 女子の部

No.	選手名		団体名	決勝	順位
1	千葉日真莉	ちば ひまり	帯広農業	22.6	
2	桑原彩羽	くわはら あやは	帯広緑陽	23.4	3
3	鳥本香穂	とりもと かほ	帯広農業	22.4	
4	水島 凛	みずしま りん	帯広工業	25.2	2
5	細川愛実	ほそかわ あいみ	帯広農業	27.4	1

11 形 成年 男子の部

No.	選手名		団体名	決勝	順位
1	後藤 栄城	ごとう えいじょう	和道流	23.6	2
2	川原 史也	かわはら ふみや	大 樹	24.6	1
3	桐山 純一	きりやま じゅんいち	和道流	27.2	

12 形 成年 女子の部

No.	選手名		団体名	決勝	順位
1	長田 笑子	ながた えみこ	大 樹	25.0	1
2	窪田 美紀	くぼた みき	和道流	24.0	3
3	佐野 英美	さの てるみ	和道流	24.8	2

13 団体形 小中学生の部

No.	選手名	決勝	順位
1	和道流空手道連盟 帯広支部	25.6	2
2	本 別 空 手 道 連 盟	26.6	1

1 組手 小学1、2年生 男子の部

1回戦 準決勝 決勝戦 準決勝 1回戦

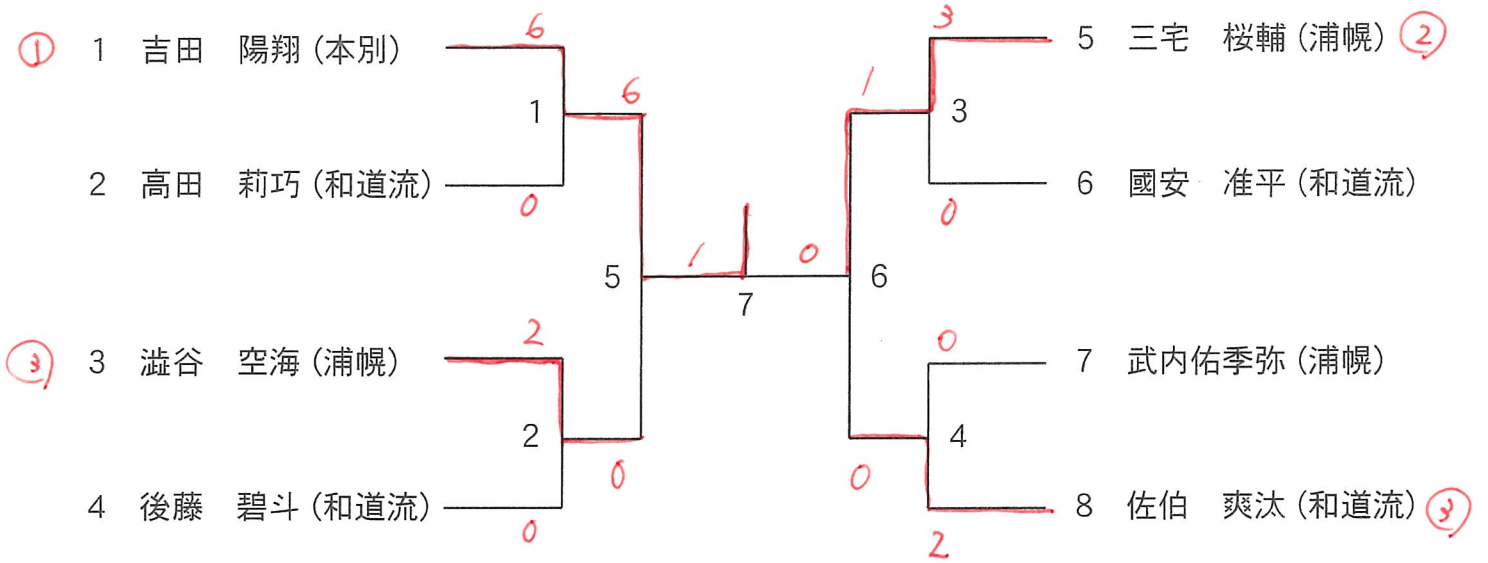

2 組手 小学1、2年生 女子の部

1回戦 決勝戦 1回戦

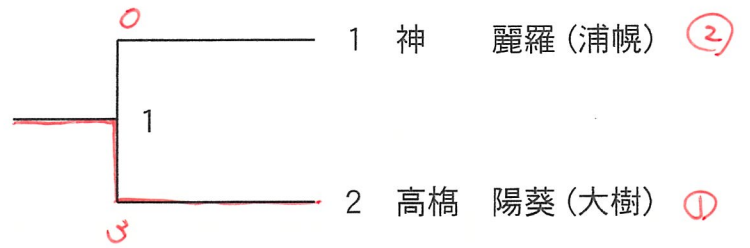

3 組手 小学3、4年生 男子の部

1回戦 準決勝 決勝戦 準決勝 1回戦

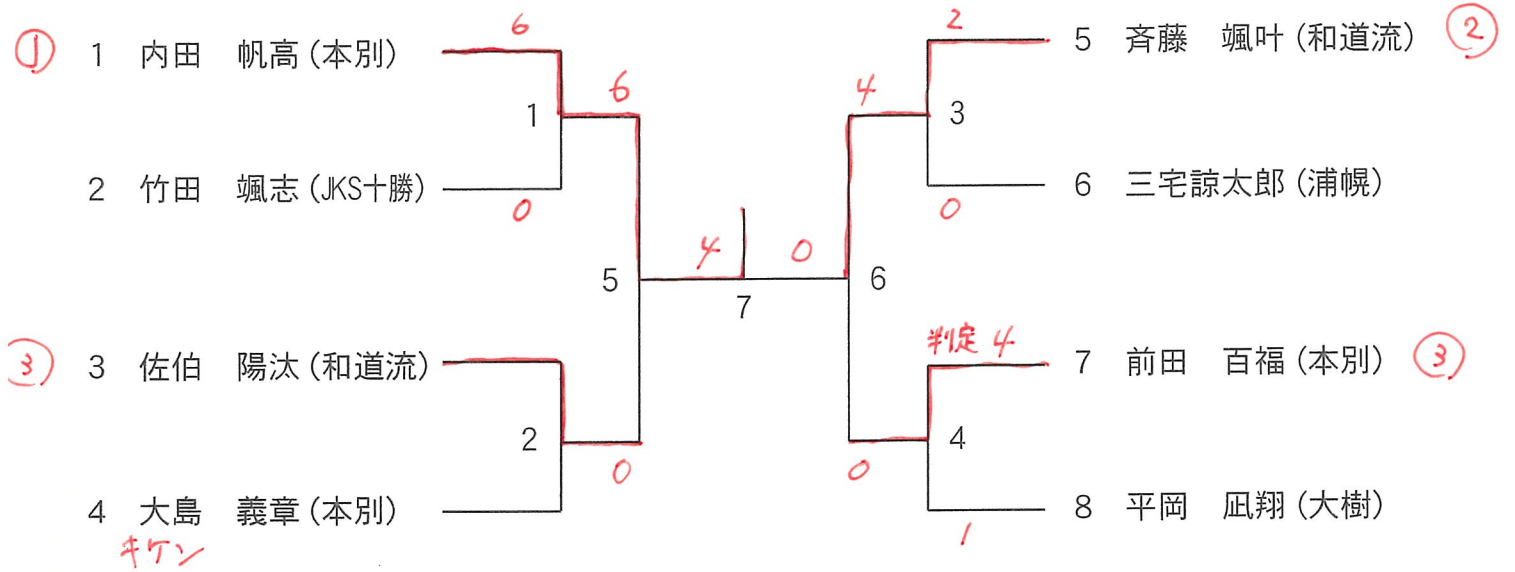

4 組手 小学3、4年生 女子の部

準決勝 決勝戦 準決勝 1回戦

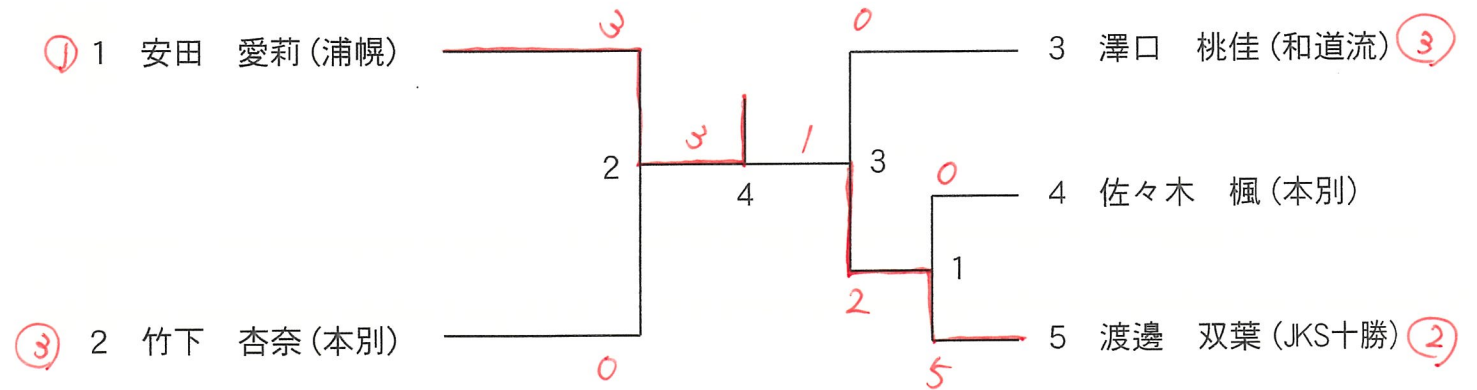

5 組手 小学5、6年生 男子の部

1回戦 2回戦 準決勝 決勝戦 準決勝 2回戦 1回戦

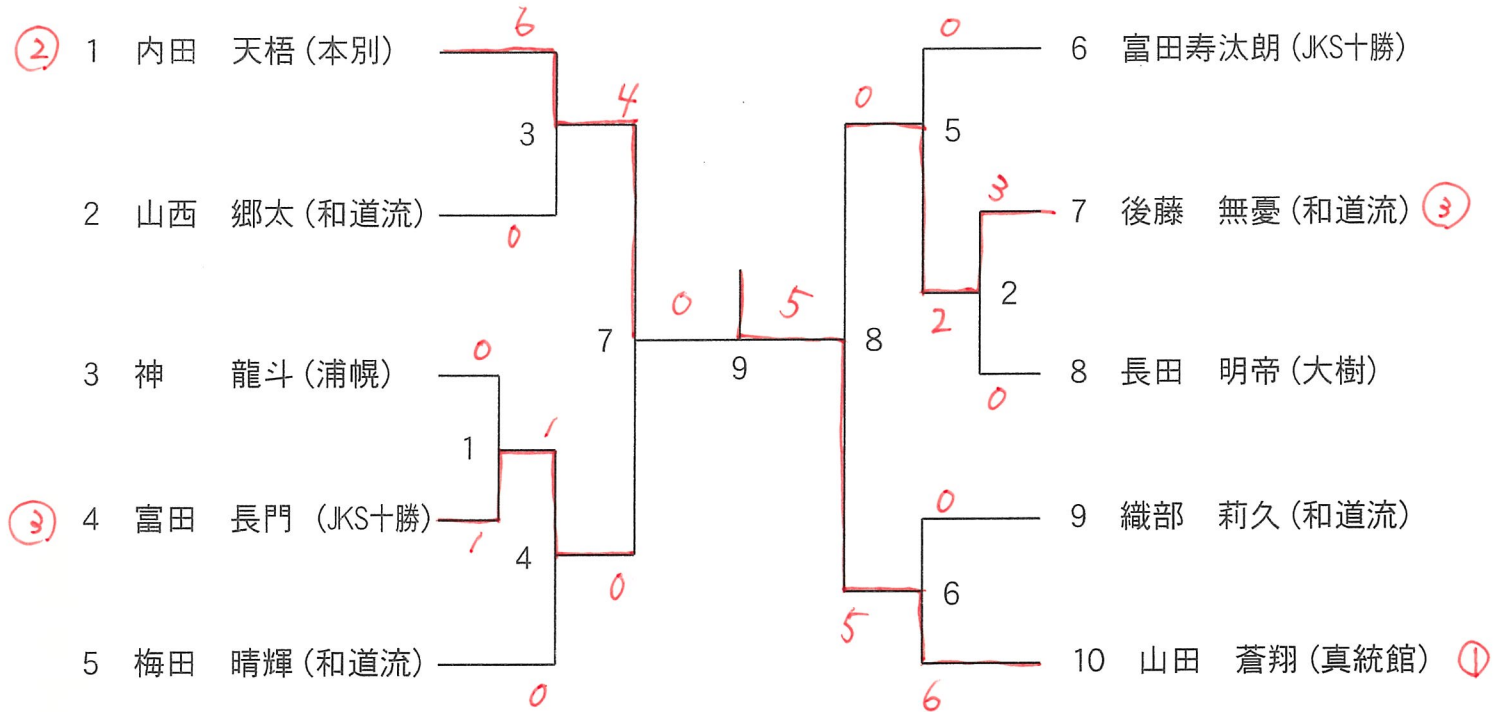

6 組手 小学5、6年生 女子の部

1回戦 準決勝 決勝戦 準決勝 1回戦

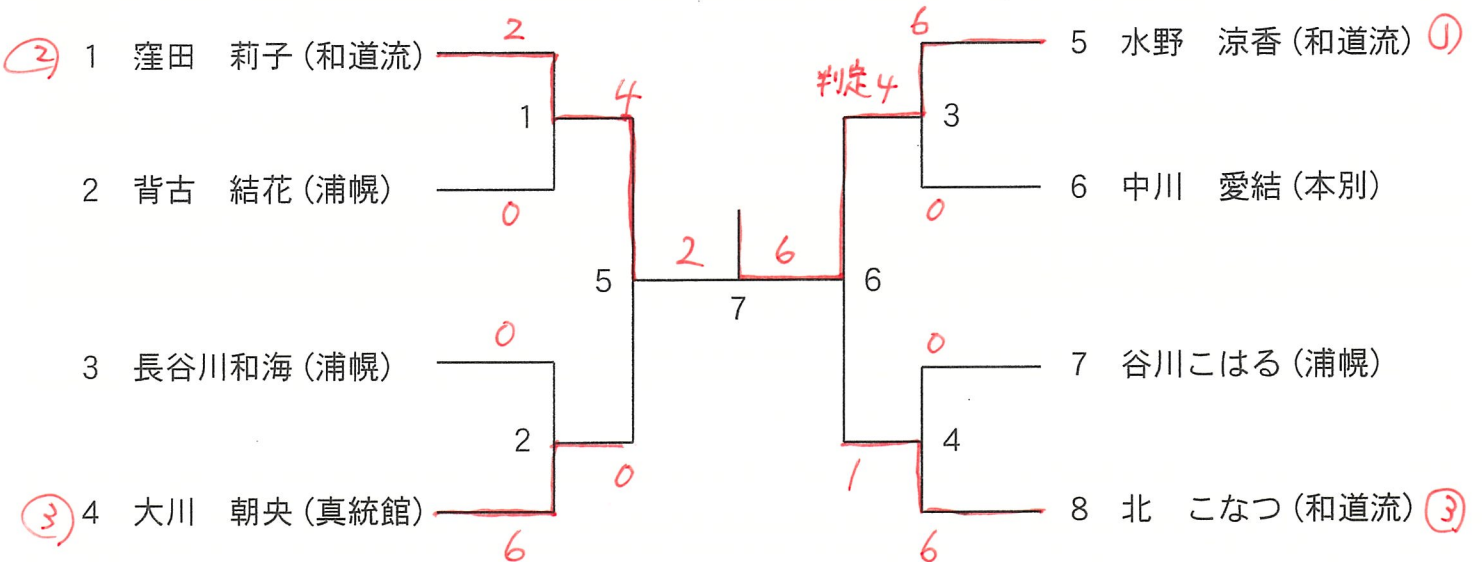

7 組手 中学生 男子の部

1回戦 2回戦 準決勝 決勝戦 準決勝 2回戦 1回戦

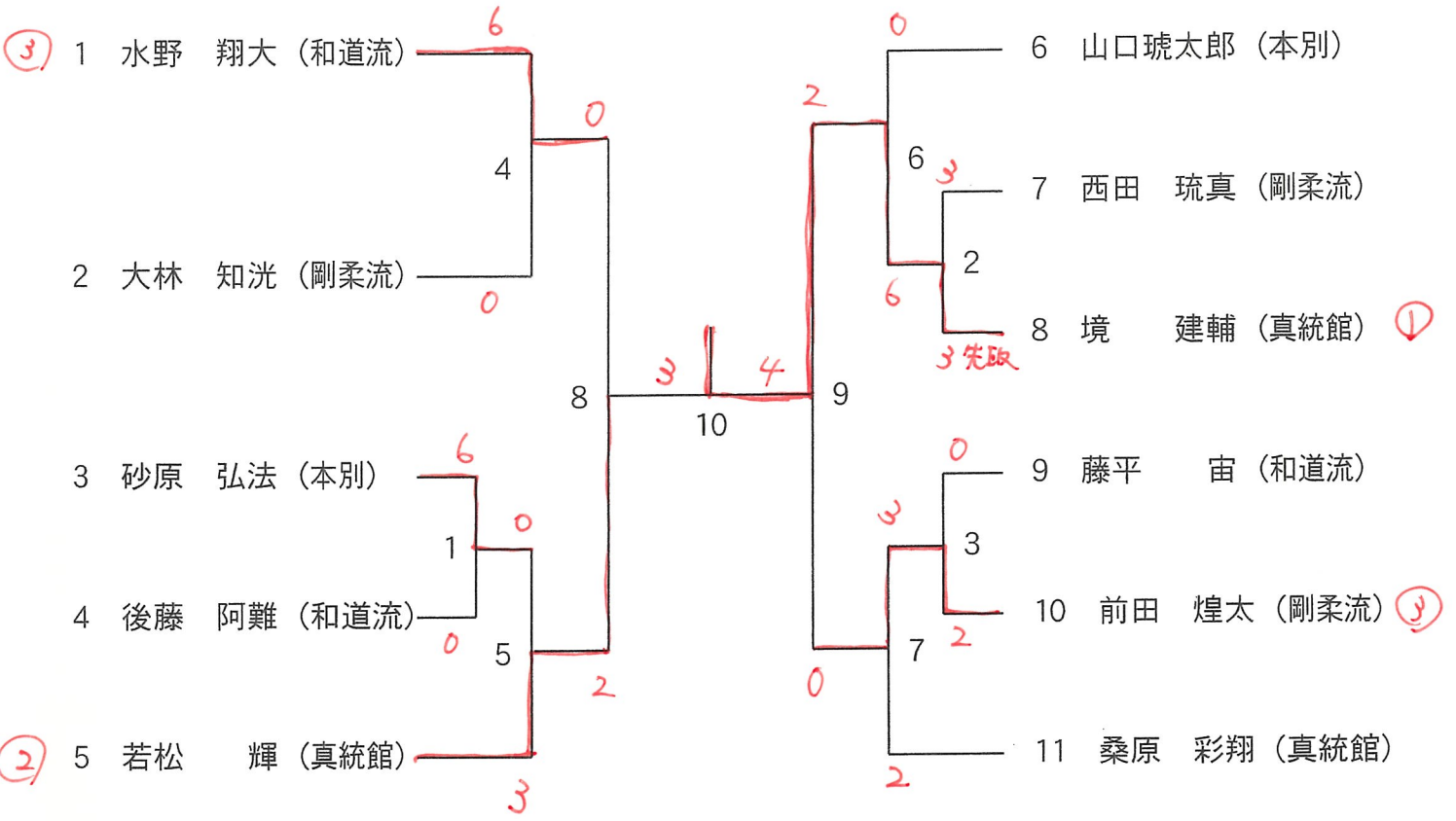

8 組手 中学生 女子の部

決勝戦 1回戦

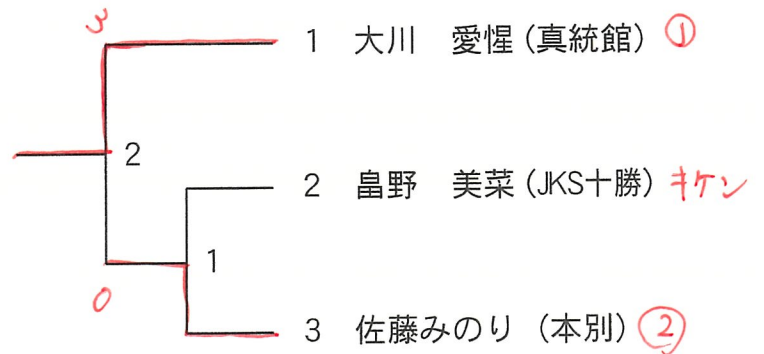

9 組手 少年 男子の部

1回戦 2回戦 準決勝 決勝戦 準決勝 2回戦 1回戦

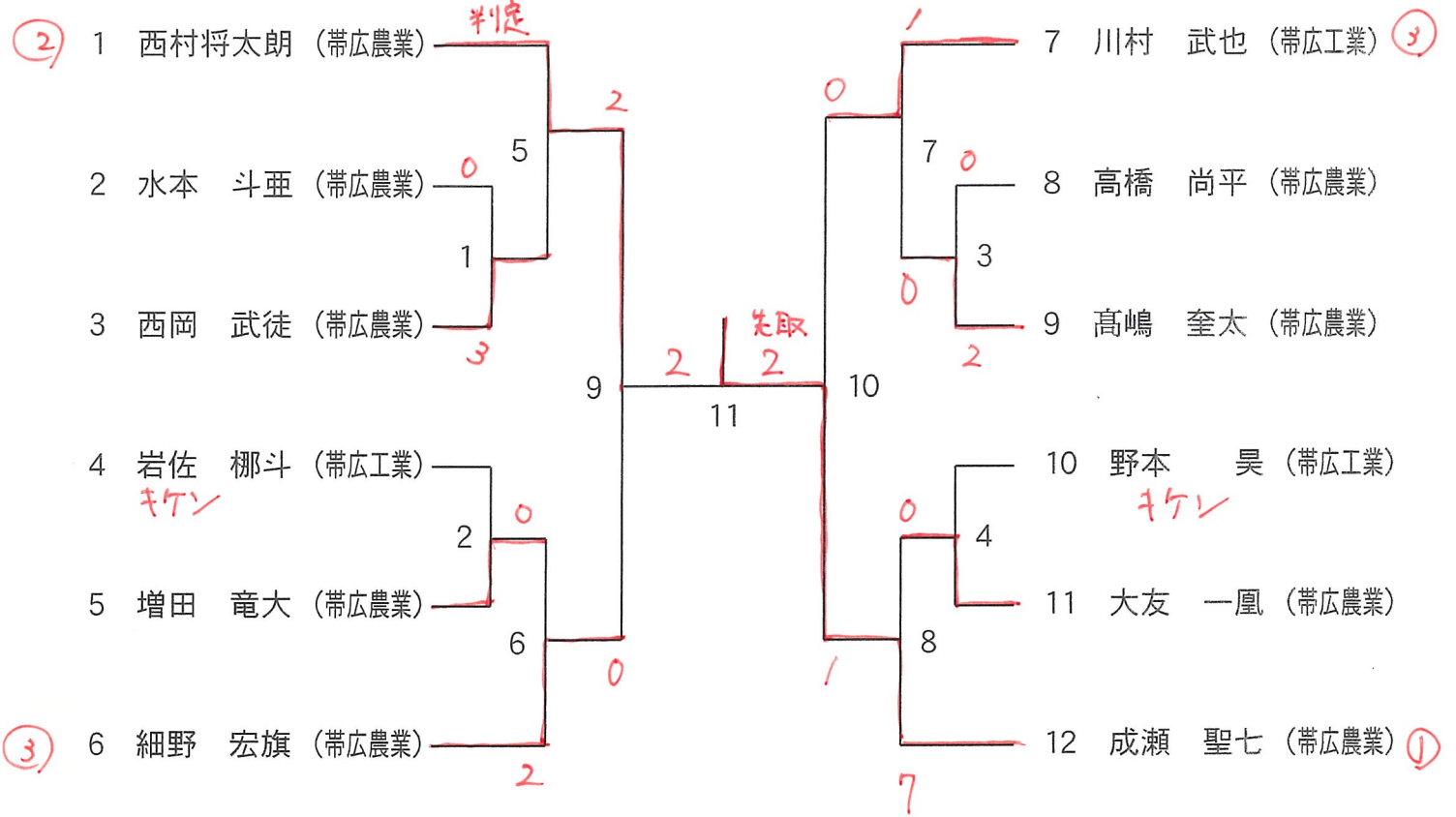

10 組手 少年 女子の部

1回戦 決勝戦 1回戦

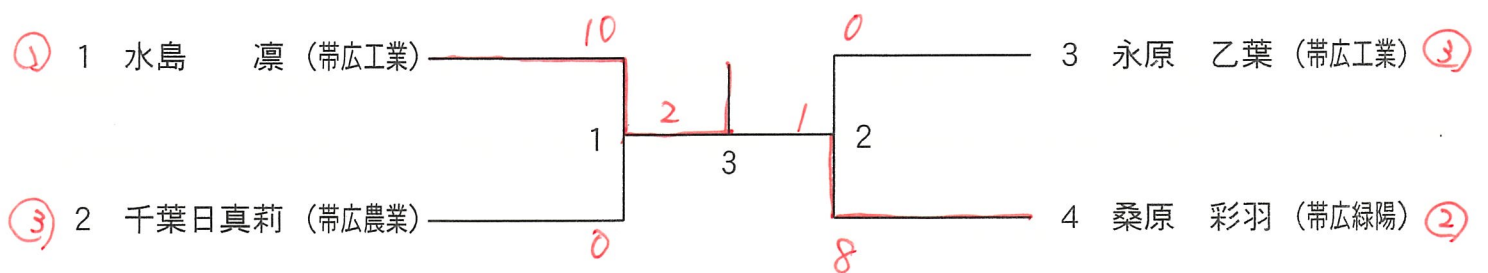

11 組手 成年 男子の部

決勝戦 1回戦

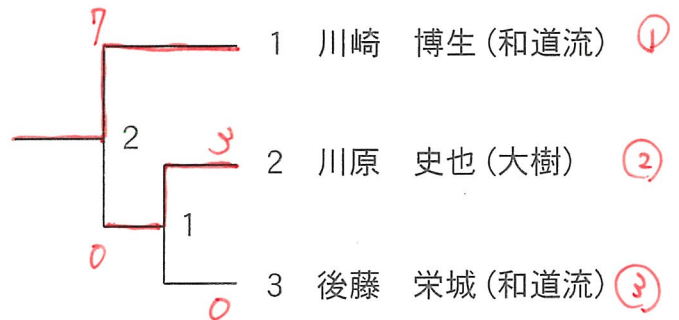

12 組手 成年 女子の部

決勝戦 1回戦

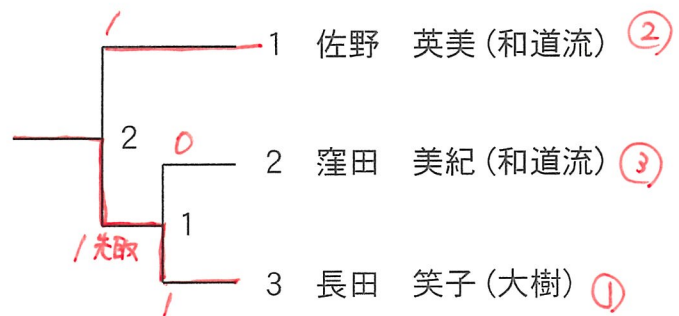

13 団体組手 少年 男子の部

準決勝 決勝戦 準決勝 1回戦

